

## Дилатационные устройства **АКВАСТОП®** тип ДШО

### ОБЛАСТЬ ПРИМЕНЕНИЯ

Дилатационные устройства ДШО предназначены для обрамления деформационных швов при строительстве административных, офисных и торговых центров, а также других зданий и сооружений. Рассчитаны на восприятие пешеходной нагрузки до 0,30 МПа с малым трафиком движения людей.













Компенсатор В2 используется в медицинских учреждениях, бассейнах и влажных помещениях с повышенной стерильностью.

### ОПИСАНИЕ

Конструктивно дилатационные устройства состоят из алюминиевых направляющих и эластичного компенсатора.

Конструкция дилатационного устройства обеспечивает защиту полости деформационного шва от возможного попадания крупного мусора и грязи.

### ТИПЫ КОМПЕНСАТОРОВ (материал – ТЭП)

| Тип    | Вид   | Тип    | Вид  | Тип    | Вид   |
|--------|---|--------|--|--------|---|
| В0-032 |  | В1-032 |   | В2-032 |  |
| В0-038 |  | В1-038 |   | В2-038 |  |
| В0-049 |  | В1-049 |   | В2-049 |  |
| В0-060 |  | В1-060 |  | В2-060 |  |
| В0-068 |  |        |  |        |   |

## Накладные ДШО-0, ДШО-0-УГЛ

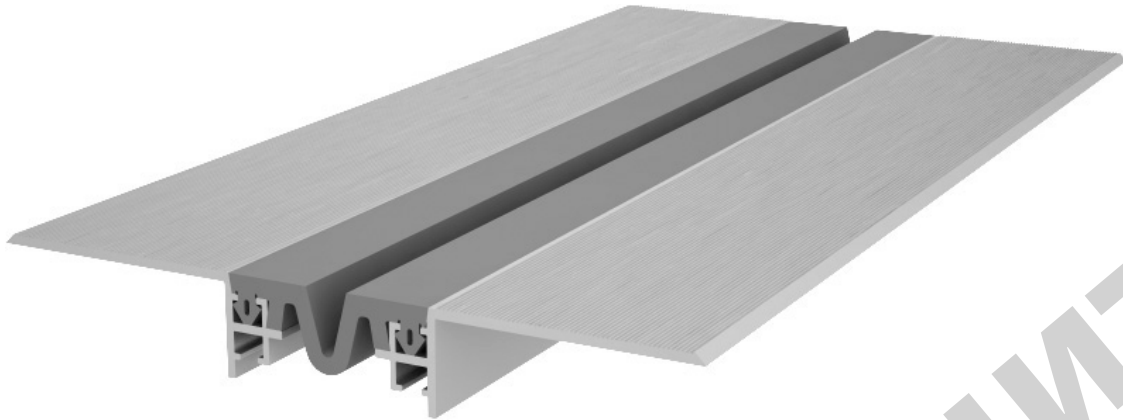

## ЭКСПЛУАТАЦИОННЫЕ ХАРАКТЕРИСТИКИ

| УСТРОЙСТВО                     | КОМПЕНСАТОР | ПЕРЕМЕЩЕНИЯ, мм |     |     | РАЗМЕРЫ, мм |            | НАГРУЗКА, МПа |
|--------------------------------|-------------|-----------------|-----|-----|-------------|------------|---------------|
|                                |             | →•←             | ←•→ | ↓•↑ | A           | B = C      |               |
| ДШО-0 / 035<br>ДШО-0-УГЛ / 035 | В0-032      | 2               | 2   | 3   | 35          | 155<br>95  | 0,30          |
|                                | В1-032      | 5               | 5   | 3   |             |            |               |
|                                | В2-032      | 1               | 2   | 3   |             |            |               |
| ДШО-0 / 040<br>ДШО-0-УГЛ / 040 | В0-038      | 5               | 5   | 4   | 40          | 160<br>100 | 0,30          |
|                                | В1-038      | 6               | 6   | 4   |             |            |               |
|                                | В2-038      | 2               | 2   | 4   |             |            |               |
| ДШО-0 / 050<br>ДШО-0-УГЛ / 050 | В0-049      | 9               | 9   | 6   | 50          | 170<br>110 | 0,25          |
|                                | В1-049      | 10              | 10  | 6   |             |            |               |
|                                | В2-049      | 2               | 3   | 6   |             |            |               |
| ДШО-0 / 060<br>ДШО-0-УГЛ / 060 | В0-060      | 12              | 12  | 8   | 60          | 180<br>120 | 0,25          |
|                                | В1-060      | 15              | 15  | 8   |             |            |               |
|                                | В2-060      | 3               | 3   | 8   |             |            |               |
| ДШО-0 / 070<br>ДШО-0-УГЛ / 070 | В0-068      | 14              | 14  | 10  | 70          | 190<br>130 | 0,20          |

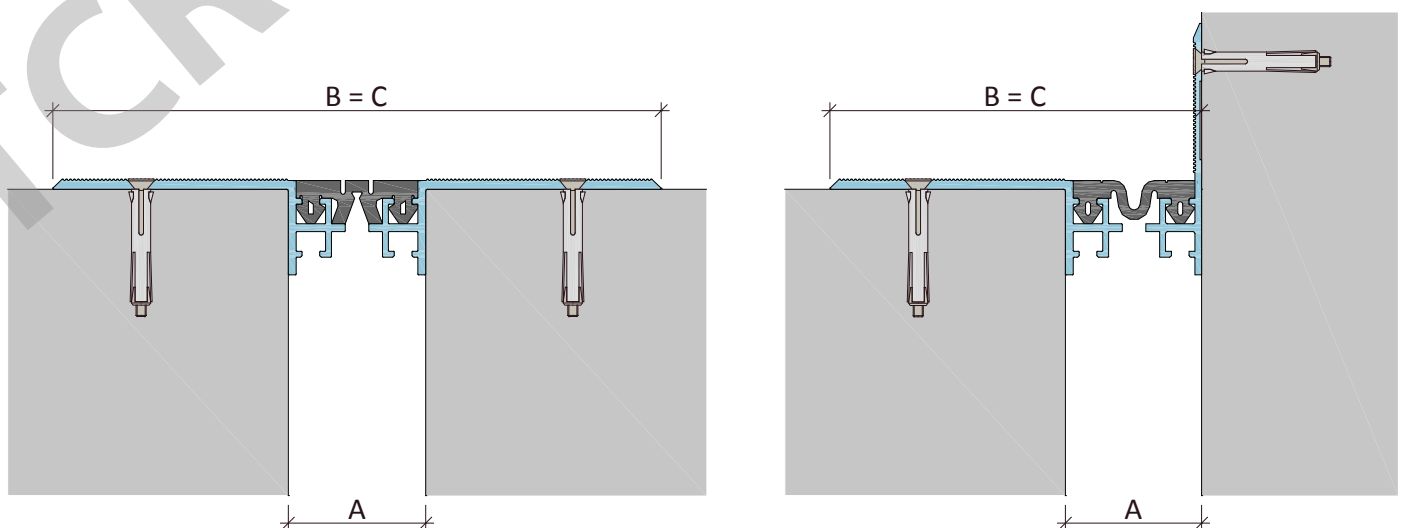

Закладные ДШО-24, ДШО-24-УГЛ

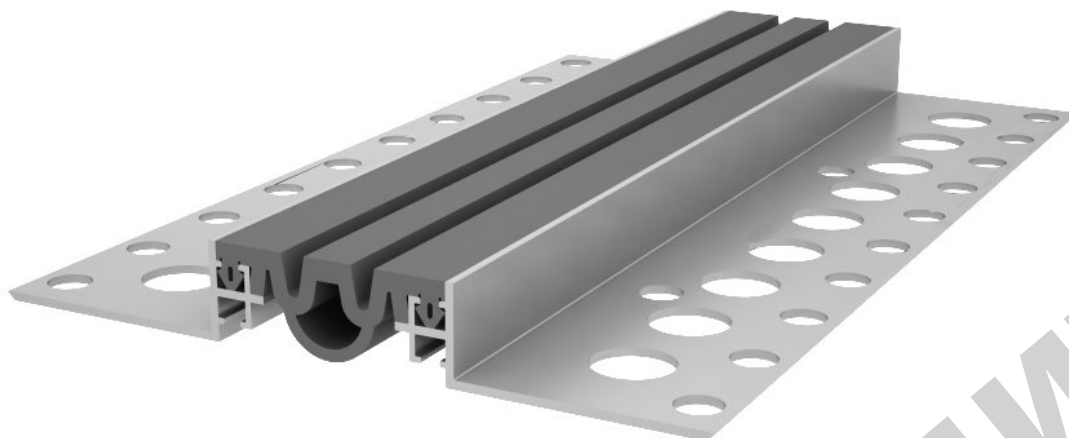

ЭКСПЛУАТАЦИОННЫЕ ХАРАКТЕРИСТИКИ

| УСТРОЙСТВО                       | КОМПЕНСАТОР | ПЕРЕМЕЩЕНИЯ, мм |     |     | РАЗМЕРЫ, мм |    |            | НАГРУЗКА, МПа |
|----------------------------------|-------------|-----------------|-----|-----|-------------|----|------------|---------------|
|                                  |             | →•←             | ←•→ | ↓•↑ | A           | B  | C          |               |
| ДШО-24 / 030<br>ДШО-24-УГЛ / 030 | B0-032      | 2               | 2   | 3   | 30          | 35 | 156        | 0,25          |
|                                  | B1-032      | 5               | 5   | 3   |             |    | 95         |               |
|                                  | B2-032      | 1               | 2   | 3   |             |    |            |               |
| ДШО-24 / 040<br>ДШО-24-УГЛ / 040 | B0-038      | 5               | 5   | 4   | 40          | 44 | 161        | 0,25          |
|                                  | B1-038      | 6               | 6   | 4   |             |    | 100        |               |
|                                  | B2-038      | 2               | 2   | 4   |             |    |            |               |
| ДШО-24 / 050<br>ДШО-24-УГЛ / 050 | B0-049      | 9               | 9   | 6   | 50          | 54 | 171        | 0,20          |
|                                  | B1-049      | 10              | 10  | 6   |             |    | 110        |               |
|                                  | B2-049      | 2               | 3   | 6   |             |    |            |               |
| ДШО-24 / 060<br>ДШО-24-УГЛ / 060 | B0-060      | 12              | 12  | 8   | 60          | 64 | 181        | 0,20          |
|                                  | B1-060      | 15              | 15  | 8   |             |    | 120        |               |
|                                  | B2-060      | 3               | 3   | 8   |             |    |            |               |
| ДШО-24 / 070<br>ДШО-24-УГЛ / 070 | B0-068      | 14              | 14  | 10  | 70          | 74 | 191<br>130 | 0,15          |

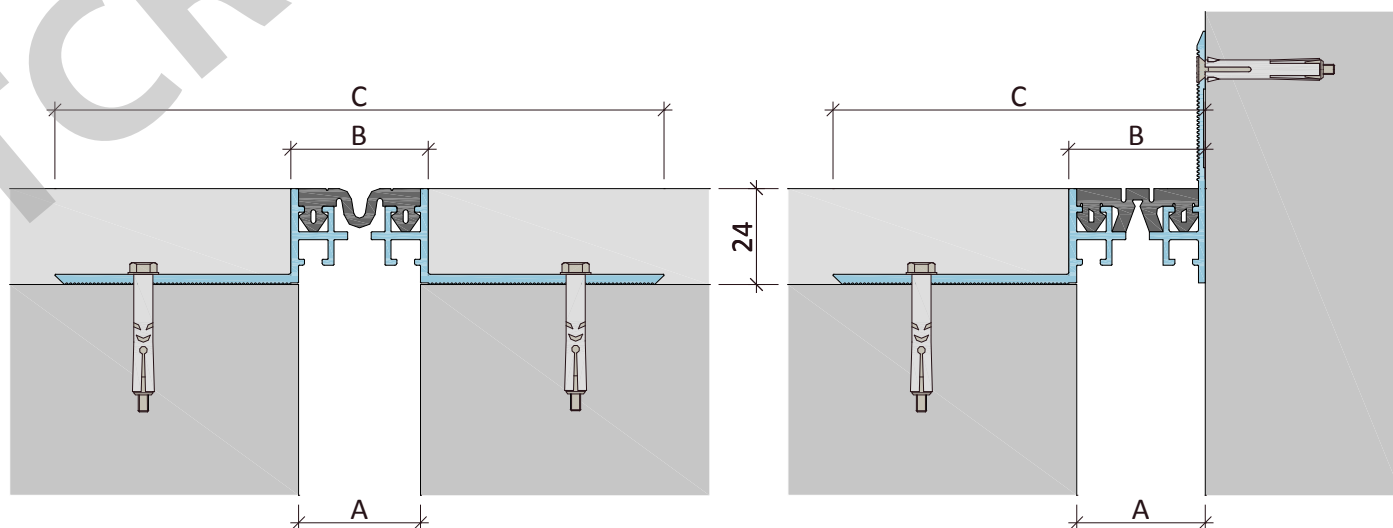

## Технические данные материалов изделий

### 1. ТЕРМОЭЛАСТОПЛАСТЫ (ТЭП)

Изделия из этого материала изготавливают в соответствии с ТУ 5772–001–58093526–11.

Применение этого материала обеспечивает следующие преимущества:

- ✓ широкий диапазон рабочих температур (от –45 °С до + 70 °С);
- ✓ гибкость и эластичность при отрицательных температурах;
- ✓ высокая химическая стойкость;
- ✓ долговечность;
- ✓ простота монтажа;
- ✓ экологическая безопасность.

Физико–механические показатели материала изделий:

| № | Наименование показателя  | Метод   | Группа I   | Группа II           |
|---|--|---|--|---------------------|
| 1 | Твёрдость по Шор А, единицы Шор А  | ГОСТ 263                                      | 70 ± 5   | 70 ± 5              |
| 2 | Условная прочность при растяжении, МПа (кг/см <sup>2</sup> ), не менее   | ГОСТ 270<br>на образцах тип 1<br>толщ. 2,0 мм | 5,0 (50)   | 7,0 (70)            |
| 3 | Относительное удлинение при разрыве, %, не менее   | ГОСТ 270<br>на образцах тип 1<br>толщ. 2,0 мм | 470  | 700                 |
| 4 | Относительная остаточная деформация при статической деформации сжатия 25 % в течение 24 часов при температуре 70 °С, %, не более   | ГОСТ 9.029<br>метод Б                         | 50   | 50                  |
| 5 | Изменение показателей после старения в воздухе в течение 24 часов при температуре 100 °С<br>– твердость, единицы Шор А, в пределах<br>– условная прочность при растяжении, %, не менее<br>– относительное удлинение при разрыве, %, не менее | ГОСТ 9.024                                    | ± 5<br>– 25<br>– 30                                  | ± 5<br>– 25<br>– 30 |
| 6 | Температурный предел хрупкости, °С, не выше  | ГОСТ 7912                                     | – 45   | – 45                |
| 7 | Стойкость к термосветоозонному старению при температуре 40 °С в течение 96 часов с объемной долей озона (5±0,5)×10 <sup>-5</sup> % при статической деформации растяжения 20%   | ГОСТ 9.026                                    | Не допускаются трещины, видимые невооруженным глазом |                     |
| 8 | Диапазон рабочих температур, °С  |   | от – 45 до + 70                                      |                     |

### 2. АЛЮМИНИЙ ГОСТ 4784-97

Изделия из этого материала изготавливают в соответствии с ГОСТ 8617-81\* и ГОСТ 22233-2001.

Применение данного материала обеспечивает нижеследующие преимущества:

- ✓ высокая прочность при низком удельном весе;
- ✓ высокая химическая и коррозионная стойкость;
- ✓ долговечность;
- ✓ простота монтажа, обслуживания и ухода;
- ✓ экологическая безопасность.

### 3. КРЕПЛЕНИЕ - МЕТИЗЫ

- ✓ анкер-винт с потайной головкой (R-LX-06X075-CS) – для устройств ДШО -0
- ✓ анкер рамный М8 (НТ 8х72 / ММС 8х70) – для устройств ДШО-24
- ✓ анкер-винт с потайной головкой для ж/б стен (R-LX-06X050-CS) – направляющая устройства ДШВ-УГЛ
- ✓ анкер-винт с потайной головкой для стен из каменной кладки и перегородок (RFF1-N-10L080) – направляющая устройства ДШО-УГЛ

Шаг монтажа на три пог.м устройства – шаг 210 мм. Количество анкеров 30 шт.

## Общие положения

Продукты системы **АКВАСТОП®**, описанные в настоящем проспекте, предназначены для обустройства деформационных швов при строительстве, ремонте и реконструкции зданий и сооружений различного назначения.

Основываясь на нашем многолетнем опыте производства и применения продуктов системы **АКВАСТОП®**, мы всегда готовы оказать профессиональную техническую помощь и консультации проектным и строительным организациям по выбору и применению соответствующих продуктов и решению технических задач.

### ИСПОЛЬЗУЕМЫЕ ТЕРМИНЫ

В проспекте использованы следующие термины:

**Деформационный шов** – температурный, осадочный, антисейсмический и другие швы в строительной конструкции, а также их сочетания.

**Перемещения** – допустимые перемещения дилатационных устройств. Виды перемещений приведены в таблице ниже:

| НАЧАЛЬНОЕ ПОЛОЖЕНИЕ | СДВИГ ВЕРТИКАЛЬНЫЙ ↑•↓ |
|---------------------|------------------------|
|                     |                        |
| СЖАТИЕ →•←          | РАСТЯЖЕНИЕ ←•→         |
|                     |                        |

## Общие положения

### ТРАНСПОРТИРОВАНИЕ И ХРАНЕНИЕ

Изделия перевозят транспортом всех видов в соответствии с правилами перевозки в условиях, исключающих их механические повреждения и загрязнение.

Изделия следует хранить в заводской упаковке, не подвергать деформирующим нагрузкам, защищать от воздействия нефтепродуктов, органических растворителей.

Условия при воздействии климатических факторов должны соответствовать:

- при транспортировании – группе условий 8 по ГОСТ 15150;
- при хранении – группе условий 3 по ГОСТ 15150.

### СЕРТИФИКАЦИЯ

Вся продукция системы **АКВАСТОП®** сертифицирована.

### ГАРАНТИИ ИЗГОТОВИТЕЛЯ

Предприятие–изготовитель гарантирует соответствие изделий требованиям нормативных документов при соблюдении потребителем условий применения, правил транспортирования и хранения, указаний по эксплуатации.

Гарантийный срок хранения изделий – 2 года со дня изготовления.

Гарантийный срок эксплуатации изделий – 5 лет.

Гарантия изготовителя распространяется на эксплуатационные характеристики изделий при условии, что все работы по установке выполнены в соответствии с регламентами, согласованными с Изготовителем.

Потребитель несет ответственность за соответствие выбранного им типа изделия назначению и условиям его эксплуатации.

### ЗАМЕЧАНИЯ

Изготовитель оставляет за собой право вносить изменения в технические данные изделий, не ухудшающие их характеристики, основываясь на результатах новых разработок.

Приведенные рисунки схематично отражают устройство изделий и могут отличаться от реальной ситуации.

Обращаем Ваше внимание, что вся информация в сборнике носит справочный характер и не является публичной офертой, определяемой положениями статьи 437 Гражданского кодекса Российской Федерации.

Технические параметры (спецификации) и комплект поставки продукции могут быть изменены производителем без предварительного уведомления. Пожалуйста, уточняйте информацию у наших специалистов.

## Обозначение дилатационных устройств

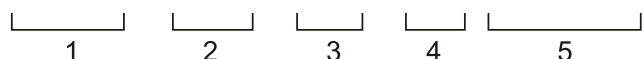
**ДШВ – 20 / 030 (В0–032)****ДШВ – 15 – 20 / 040 (В1–049)****ДШН – 30 – УГЛ / 085 (Н1–130)****ДШКА – ФАС / 080 (К3–074)**

тип дилатационного устройства

- 1 – **ДШВ**;
- 2 – высота / тип 1-ой направляющей, мм;
- 3 – высота / тип 2-ой направляющей, мм;
- 4 – номинальная ширина между берегами шва, мм;
- 5 – тип компенсатора.

**ПРИМЕНЯЕМЫЕ СОКРАЩЕНИЯ:**

- УГЛ** – угловая направляющая;
- УГЛ.Ш** – угловая направляющая под штукатурку;
- ФАС** – фасадная направляющая;
- ФАС.2** – фасадная направляющая вариант 2.

**ПРИМЕРЫ ОБОЗНАЧЕНИЯ:****ДШКА – 0 / 050 (К3-044)**

Дилатационное устройство ДШКА, с накладными направляющими, для деформационных швов шириной 50 мм, с компенсатором К3-044.

**ДША – 30 / 025 (А1-030)**

Дилатационное устройство ДША, с закладными направляющими высотой 30 мм, для деформационных швов шириной 25 мм, с компенсатором А1-030.

**ДШВ – 50 – УГЛ / 035 (В2-038)**

Дилатационное устройство ДШВ, с закладной направляющей высотой 50 мм и угловой направляющей, для деформационных швов шириной 35 мм, с компенсатором В2-038.

**ДШН – УГЛ / 115 (Н1-098)**

Дилатационное устройство ДШН, с угловыми направляющими, для деформационных швов шириной 115 мм, с компенсатором Н1-098.

**ДШС – 16 – УГЛ.Ш / 040 (С1-027)**

Дилатационное устройство ДШС, с направляющей высотой 16 мм и угловой направляющей под штукатурку, для деформационных швов шириной 40 мм, с компенсатором С1-027.

**ДГК – ФАС / 70 (Г5-068)**

Дилатационное устройство ДГК, с фасадными направляющими, для деформационных швов шириной 70 мм, с компенсатором Г5-068.